

1 コンロ、五徳(台)をつくります

用意するもの

- アルミ缶350ml

1 切り線の目印のキズをつける

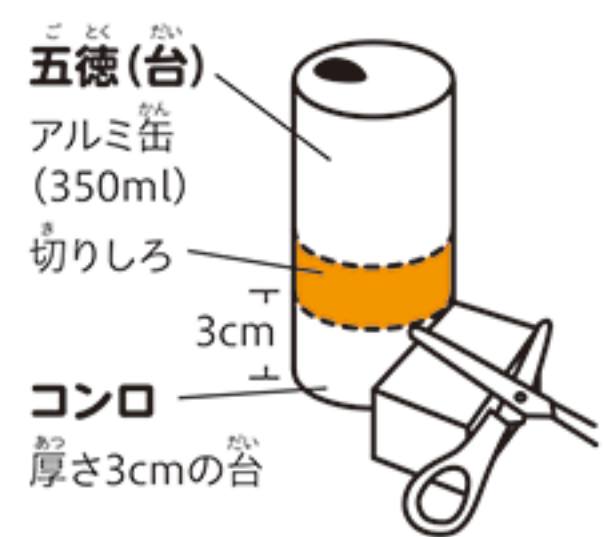

2 上と下を切り離す

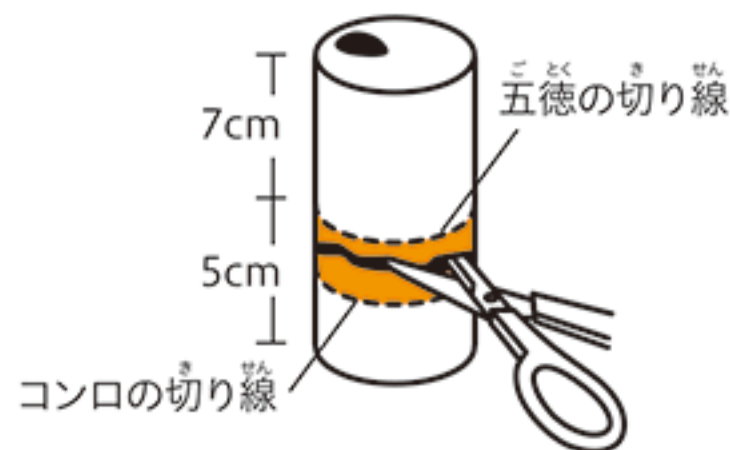

3 切り取り線に沿って切る。缶の切る面を左側に向けて持つ。

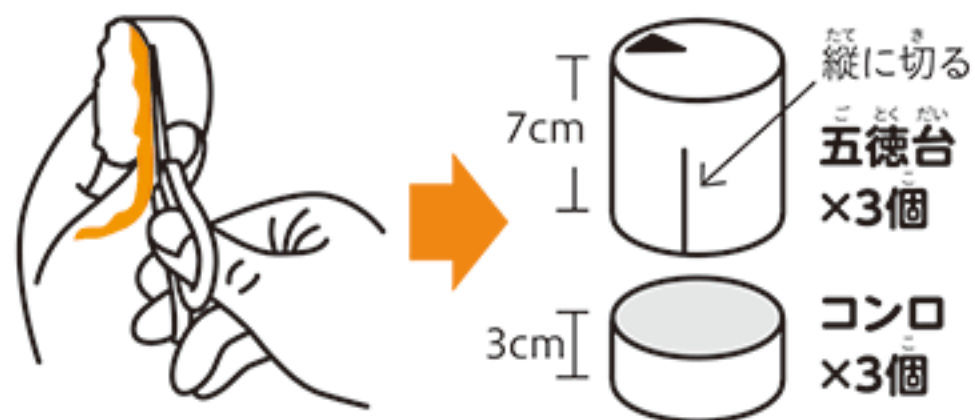

2 コンロの芯の部分をつくります

用意するもの

- アルミホイル
- つまようじ
- ティッシュペーパー

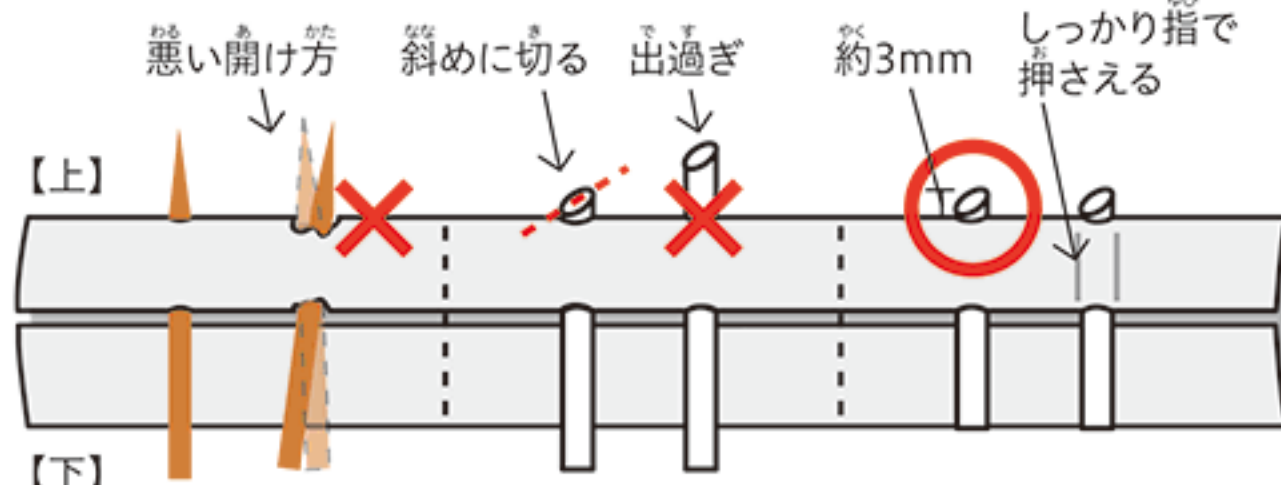
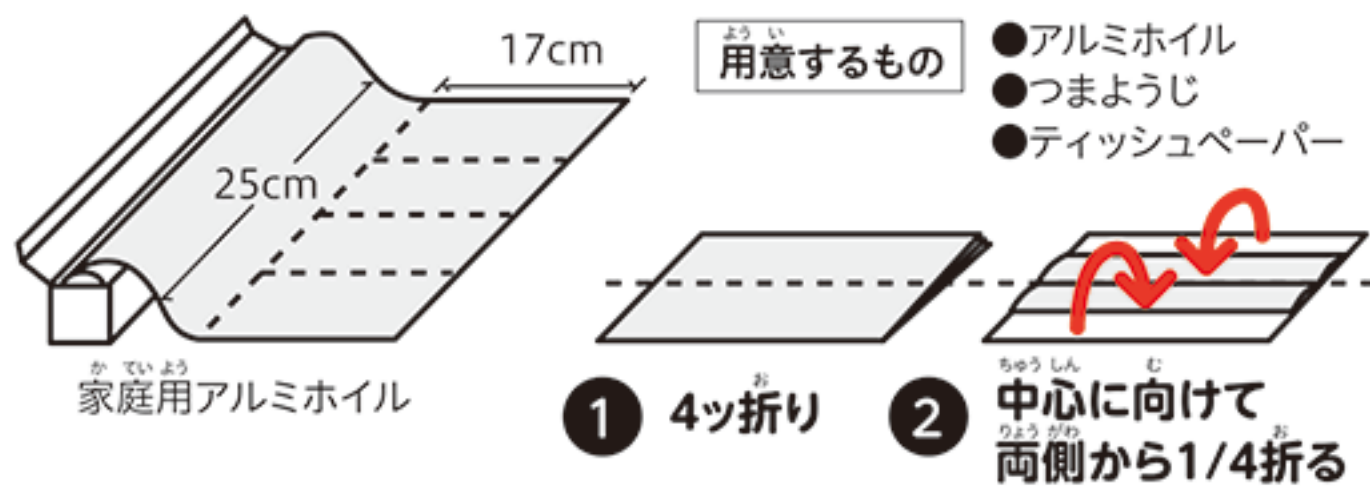

3 ようじで穴を開ける

4 芯を差し込む

5 芯の長さを、アルミホイルの下に切り合わせる

灯芯の作り方

ティッシュペーパーを2枚にはがして、1枚でこよりを作り、細くなったこよりを6等分にします。

3 1と2を組み合わせて火をつけます

用意するもの

- サラダオイル

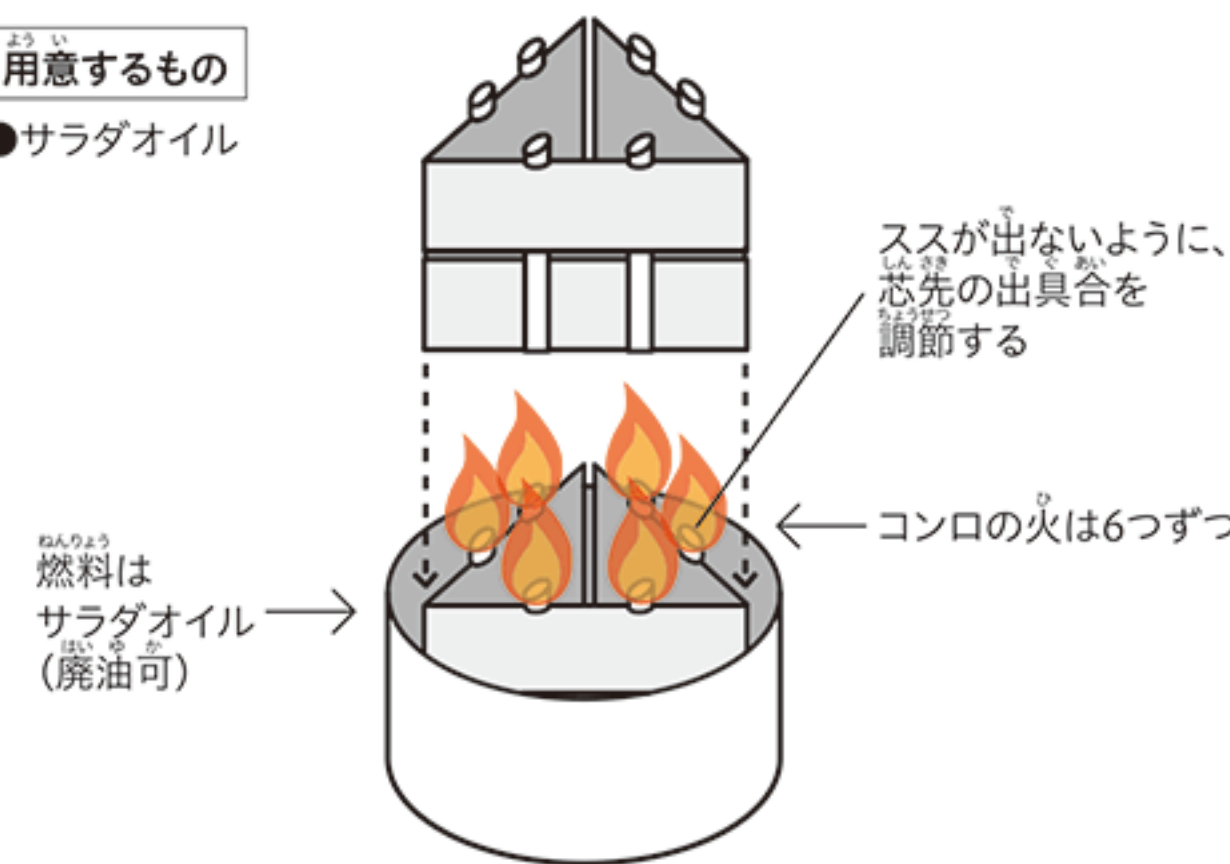

4 風よけを作ります



3人分のご飯を炊く時の例

5cm 水×4 米×3 ※お米はとがずに炊く

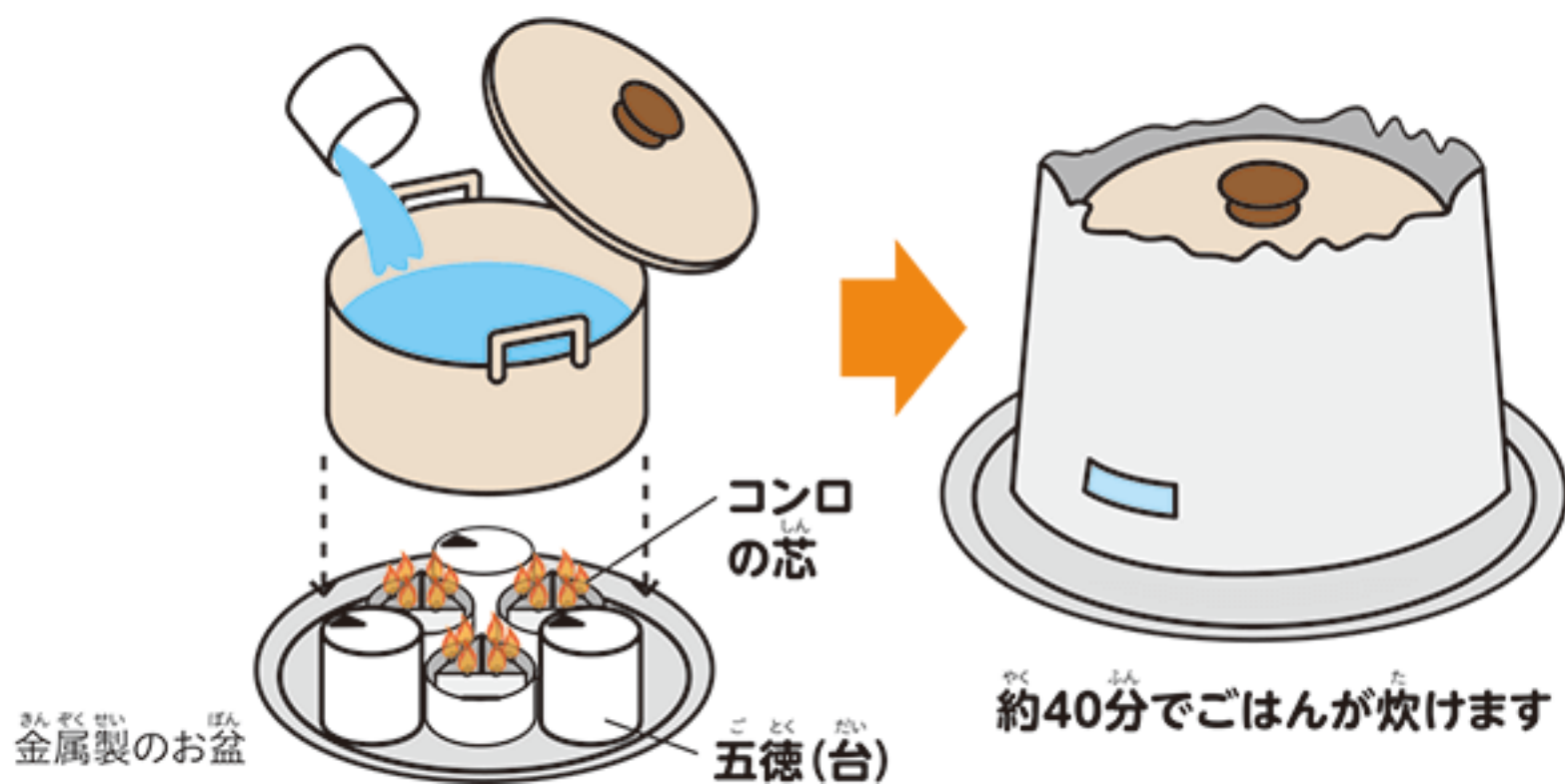

しまい方

